



◆ZTECハンマー：KSSシリーズ◆

(微細精密作業用)
狭い場所、微細作業用のミニタイプ

きねつき型ミニ

■ミニタイプ

製品番号	重量	a	b	c
KSS-10	60g	φ12	25	65
KSS-20	300g	φ20	35	120

替頭2ヶ付



◆ZTECハンマー：替頭◆

(技打士A・直撃士)
共通のヘッド交換用“替頭”
(ISH・ZSH・KSH共通)

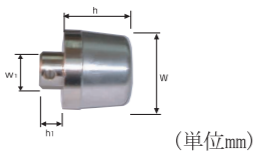

■替頭

製品番号	W	W1	h	h1	適用サイズ
ISH-06H	34	15	40	9	600用
ISH-10H	40	20	48	12	1000用
ISH-15H	46	20	52	14	1500用
ISH-20H	50	20	56	16	2000用

ヘッド交換用“替頭”
(技打士S CHIIシリーズ用)

■替頭
(樹脂カバー付)

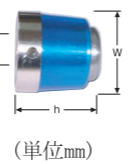

製品番号	W	W1	h
CHII-06H	34	13	31
CHII-10H	40	13	40
CHII-13H	45	14	42
CHII-17H	51	16	43
CHII-20H	54	16	49

Ztecハンマー：既存品との性能対比表

対比機能	ヘッド材硬度	打痕の有無※	打撃力	体感衝撃度	微調整作業	方向性	耐久性	リサイクル性
対比基準	計測法	打痕の程度	鉄ハンマーとの対比	鉄ハンマーとの対比	鉄ハンマーとの対比	鉄ハンマーとの対比	打撃力は無視	省資源
	鉄：ロックウェルHRC その他：ブリネルHb	全く無し：○ 可能性大：△ 100%打痕：×	凌ぐ：○ 同等：○ 5割程度：△ 5割以下：×	製品に食い込む感触：○ 同等：○ 衝撃無し：○ 同 等：×	腕と一体感：○ 同 等：○ クッション感覚：△ 難しい：×	良い：○ バラツキ：○	長持ちする：○ 銅ハンマー並：○ やや短い：△	優 秀：○ 良 好：○ 難 しい：△ 不 可：×
ハンマーの種類								
Ztec 技打士E (錫合金)	HB 30~35	○	○	○	○	○	△	○
Ztec 技打士S (錫合金)	HB 30~35	○	○	○	○	○	△	○
Ztec 直撃士 (錫合金)	HB 30~35	○	○	○	○	○	△	○
鋼鉄ハンマー	HRC 40以上	×	○	×	○	○	○	△
銅合金ハンマー	HB 60~	△	○	×	○	○	○	△
アルミ合金ハンマー	HB 40	△	△	×	○	○	○	△
樹脂系ハンマー (ショット内蔵型)	—	○	×	○	×	×	○	×
樹脂系ハンマー	—	○	×	○	△	○	△	×

※製品硬度：鋼材S25C (硬さHB121~156) の場合

●特注仕様をご要望の場合は御相談ください。 ●仕様は製品改良のため、予告なく変更することがあります。

当製品のハンマーヘッド錫合金部分には、特徴・性能を引き出す為に環境管理物質が含まれています。使用済みの“替頭”の廃棄については、一般産業廃棄物の“金属くず”として処分してください。

※注意！ヘッド錫合金部に異物が食い込んだ場合は、被撃物にキズが付くことがあります。ZTECハンマーシリーズは、使用環境温度-10~80℃の環境温度でご使用ください。取扱説明書に記載の「安全上のご注意」をよくお読みいただき、安全にご使用ください。

お問い合わせ



現場のニーズを製品へ

開発営業部
〒578-0965 大阪府本庄西2丁目3番12号
TEL (06) 6747-6181 (代)
URL <http://www.ztec-izushi.co.jp>
e-mail: call@ztec-izushi.co.jp

関東支店 TEL.045-949-3737
新潟営業所 TEL.025-249-4550
北関東営業所 TEL.0276-72-6911
名古屋支店 TEL.052-991-9171
京都営業所 TEL.075-761-1234
東大阪営業所 TEL.06-6747-6181
立売堀営業所 TEL.06-6531-6971
奈良営業所 TEL.0743-54-1481

伊賀営業所 TEL.0595-45-5123
姫路営業所 TEL.079-224-2278
富山営業所 TEL.076-420-7120
高松営業所 TEL.087-861-0374
九州支店 TEL.092-451-5601

I.ZS 2010.9.10.7,000

Ztec

マイスターハンマー

説明は不要です！
まずこのハンマーで叩いてみてください。
“ハンマー打ち作業”の効率がグーンと
アップします！

特徴

◎ヘッド部に錫合金を使用し、ワークに傷・打痕がつきにくい！

◎打撃力の微調整がしやすく、効率よく安全に作業ができる！

◎あらゆる機械組立・メンテナンス作業に最適！ (自動車・造船・航空機・鉄道・機械・電気など)

◎用途に適したハンマーのタイプからお選びいただけます！



◆ZTECハンマー：ISHシリーズ◆

(ショックレスハンマーの最高級モデル)
ハンマーの総合的機能を満たす最高級製品



使用評価：鉄ハンマーを凌ぐ打撃力があります。

■柄付

製品番号	重量	W	H	L
※ISH-600	800g	φ34	95	320
ISH-1000	1,100g	φ40	114	360
ISH-1500	1,600g	φ46	127	402
ISH-2000	2,100g	φ50	140	405

ヘッド取付部分は防錆処理されておりません。

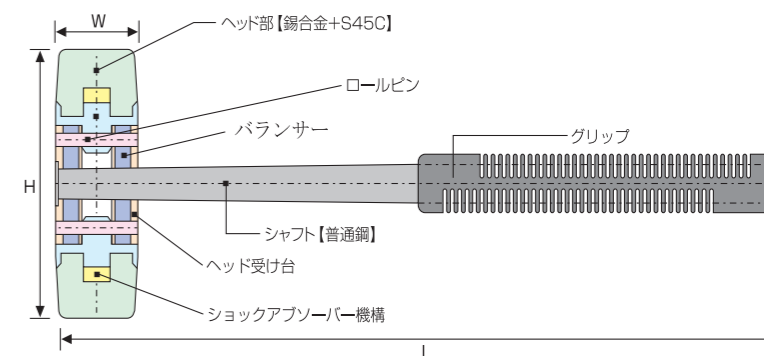



◆ZTECハンマー：ZSH シリーズ◆

(スライド式狙い打ちストレートハンマー)
通常ハンマーの振れない狭い場所に、

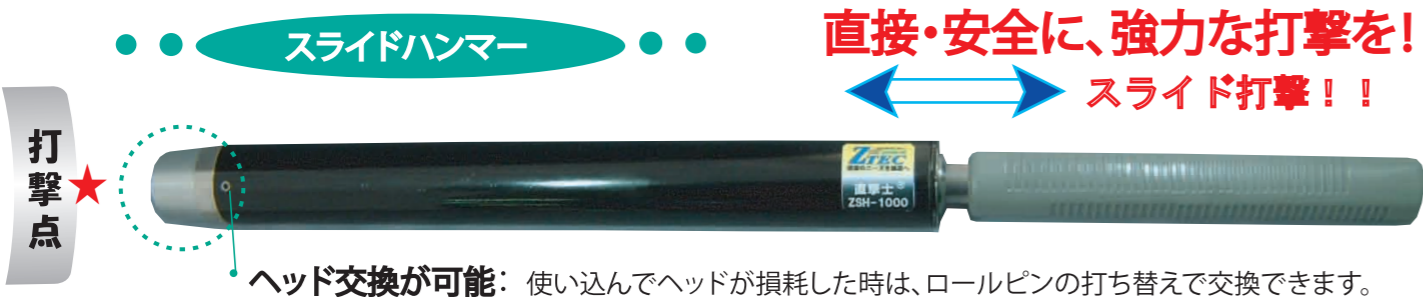

ヘッド交換が可能：使い込んでヘッドが消耗した時は、ロールピンの打ち替えで交換できます。

●高硬度ヘッド・吊下げ金具を装着した仕様も承ります●

■ スライドタイプ (単位:mm)

製品番号	重量	A	B	C	D	E	F
ZSH-600	2,500g	φ34	φ30	31	30	300	200
ZSH-1000	3,500g	φ40	φ30	36	40	300	200
ZSH-1500	4,300g	φ46	φ30	38	45	300	200
ZSH-2000	5,100g	φ50	φ30	40	55	330	200

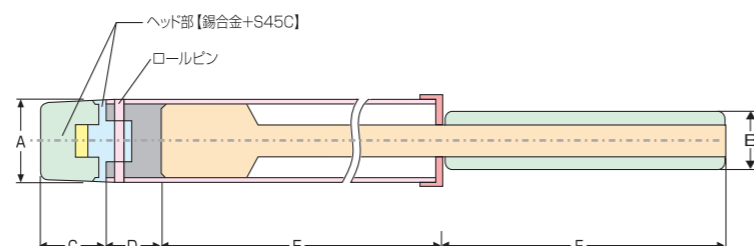

◆ZTECハンマー：KSH シリーズ◆

(ストレート直動ハンマー)
マイスターハンマーの優れた特徴はそのままだに、狭い場所で使用できる“きねつき型”。

- 錫合金ショックレス機構取替ヘッド
- ヘッド部、技打士共用取替式錫合金ヘッド



直撃士カバー付タイプ

(特注)

■ ストレートタイプ (単位:mm)

製品番号	重量	A	B	C	D	E	F
KSH-600	1,400g	φ34	φ30	230	292	120	55
KSH-1000	1,900g	φ40	φ30	230	302	120	55
KSH-1500	2,400g	φ46	φ30	230	306	120	55
KSH-2000	2,800g	φ50	φ30	230	310	120	55

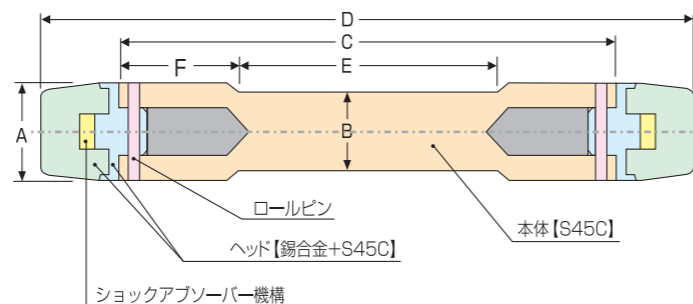

◆ZTECハンマー：CH II シリーズ◆

(優れたコストパフォーマンス)
ヘッドに特殊樹脂カバーを施しています

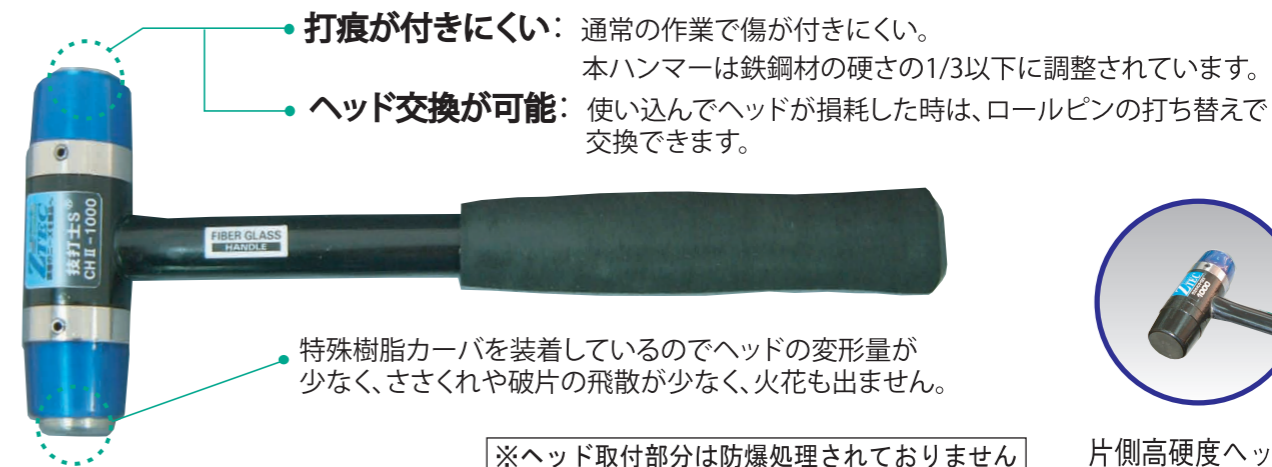

打痕が付きにくい：通常の作業で傷が付きにくい。
本ハンマーは鉄鋼材の硬さの1/3以下に調整されています。
ヘッド交換が可能：使い込んでヘッドが消耗した時は、ロールピンの打ち替えで交換できます。

特殊樹脂カーバを装着しているためヘッドの変形量が少なく、ささくれや破片の飛散が少なく、火花も出ません。

※ヘッド取付部分は防爆処理されておりません



片側高硬度ヘッド型 (特注)

■ 柄付 (単位:mm)

製品番号	重量	W	H	L
CH II-600	600g	φ34	103	310
CH II-1000	1,000g	φ40	120	340
CH II-1300	1,300g	φ45	135	390
CH II-1700	2,000g	φ51	145	450
CH II-2000	2,600g	φ54	160	505

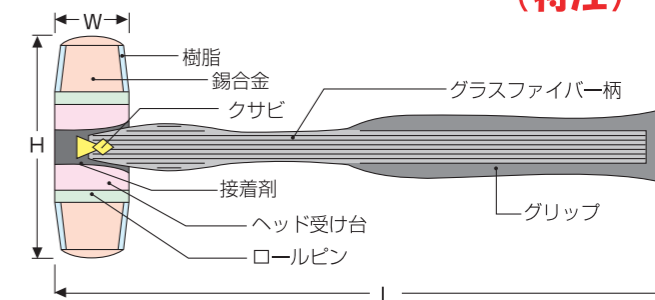

◆ZTECハンマー：ISC-600◆

(性能はそのままに、ローコスト化を実現)

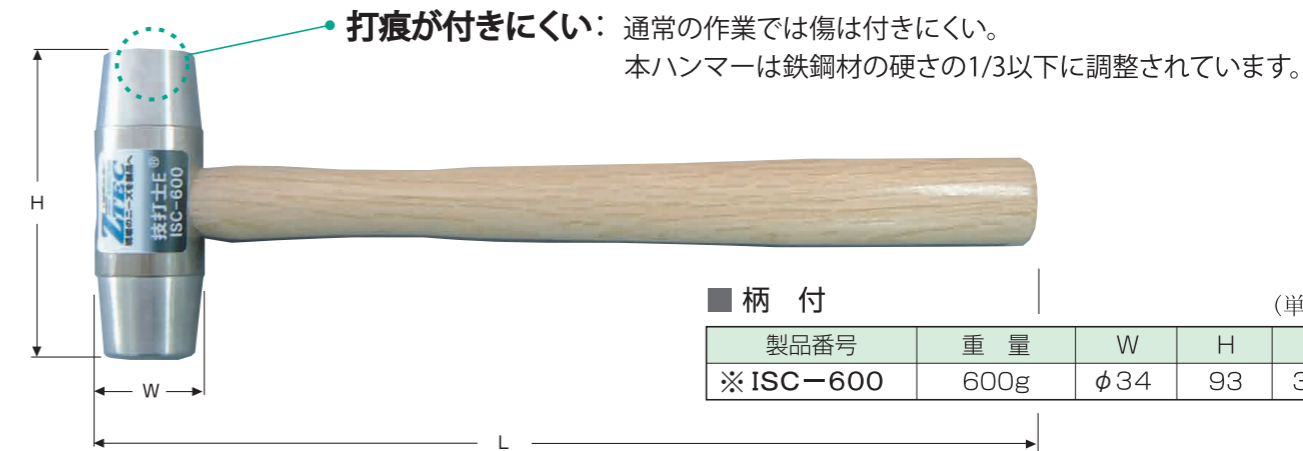

打痕が付きにくい：通常の作業では傷は付きにくい。
本ハンマーは鉄鋼材の硬さの1/3以下に調整されています。

■ 柄付 (単位:mm)

製品番号	重量	W	H	L
※ISC-600	600g	φ34	93	310

※ISC600はヘッド(替頭)の交換はできません。